

THINKWARE DASH CAM™

Q850

Uživatelská příručka

Tento produkt slouží k nahrávání videa během provozu vozidla.

Přečtěte si a dodržujte pokyny v této příručce pro správné používání a údržbu produktu.

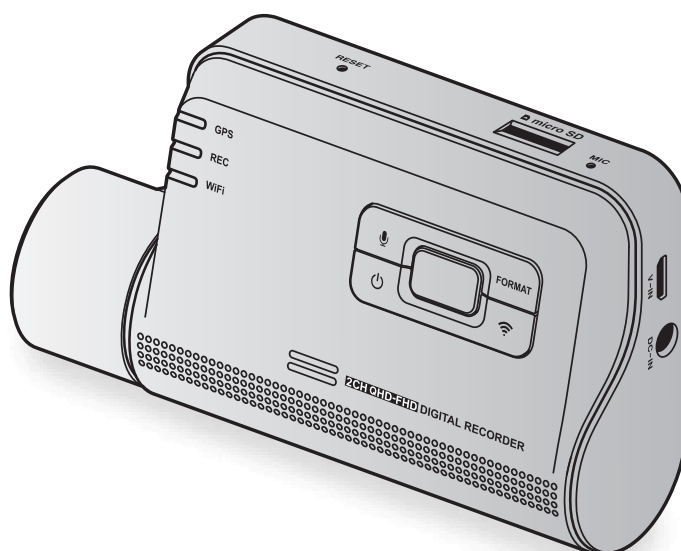

Pokyny před používáním produktu

O tomto produktu

Tento produkt slouží k nahrávání videa během provozu vozidla. Používejte tento produkt pouze pro referenční účely během vyšetřování incidentů nebo dopravních nehod. Tento produkt nezaručuje nahrání všech událostí. Toto zařízení nemusí řádně nahrát nehody s nárazy, které jsou příliš malé pro aktivování senzoru nárazu, nebo nehody s masivními nárazy, které způsobí odchylku napětí autobaterie.

Nahrávání videa bude spuštěno až po úplném zapnutí produktu (nastartování). Aby byly nahrány všechny události vozidla, počkejte po zapnutí zařízení až do jeho úplného nastartování, a potom provozujte vozidlo.

Společnost THINKWARE nenese odpovědnost za žádné ztráty způsobené nehodou ani za poskytnutí pomoci ohledně výsledku nehody.

Některé funkce produktu nemusí být podporovány v závislosti na konfiguraci vozidla nebo provozních podmínkách, jako např. instalace dálkového zamykání dveří, nastavení ECU nebo nastavení TPMS. Jiné verze firmwaru mohou mít vliv na výkon nebo funkce produktu.

O této uživatelské příručce

Informace uvedené v této příručce se mohou změnit, když výrobce aktualizuje svoje zásady poskytování servisu.

Tato uživatelská příručka je určena pouze pro modely THINKWARE Q850 a může obsahovat technické chyby, redakční chyby nebo chybějící informace.

Autorská práva

Společnost THINKWARE si vyhrazuje všechna práva k obsahu a mapám v této příručce a tato práva jsou chráněna zákonem o autorském právu. Všechna neoprávněná pořízení kopií, revize, publikace nebo rozmnožování této příručky bez písemného souhlasu od společnosti THINKWARE jsou zakázána a mohou být vystavena trestnímu stíhání.

Registrované obchodní značky

THINKWARE Q850 je registrovaná obchodní značka společnosti THINKWARE.

Další loga produktů a názvy služeb uvedené v této příručce jsou obchodní značky příslušných společností.

Obsah

Bezpečnostní informace	4	4. Používání mobilního prohlížeče	21
1. Přehled produktu	6	4.1 Připojení produktu k chytrému telefonu	21
1.1 Balení obsahuje	6	4.2 Zobrazení uspořádání obrazovky mobilního prohlížeče	21
1.1.1 Standardní položky	6	5. Používání aplikace THINKWARE CONNECTED	22
1.1.2 Volitelné příslušenství	6	5.1 Připojení zařízení k aplikaci THINKWARE CONNECTED	23
1.2 Názyv dílů	7	6. Používání PC Viewer	24
1.2.1 Přední kamera (hlavní jednotka) – pohled zepředu	7	6.1 Požadavky na systém	24
1.2.2 Přední kamera (hlavní jednotka) – pohled zezadu	8	6.2 Seznámení se softwarem PC Viewer	24
1.2.3 Zadní kamera (volitelná)	9	6.2.1 Stahování softwaru PC viewer	24
1.3 Vyjmutí a vložení paměťové karty	9	6.2.2 Instalování PC viewer	24
2. Instalace produktu	10	6.2.3 Uspořádání obrazovky PC viewer	25
2.1 Instalace přední kamery (hlavní jednotka)	10	6.2.4 Přehrávání video záznamů v PC viewer	26
2.1.1 Výběr místa k instalaci	10	7. Nastavení	27
2.1.2 Zajištění produktu	10	7.1 Správa paměťové karty	27
2.1.3 Připojení napájecího kabelu	12	7.2 Nastavení kamery	27
2.2 Instalace zadní kamery (volitelná)	15	7.3 Nastavení funkcí záznamu	28
2.2.1 Výběr místa k instalaci	15	7.4 Nastavení funkcí silniční bezpečnosti	29
2.2.2 Zajištění zadní kamery	15	7.5 Konfigurování nastavení systému	29
2.2.3 Připojení kabelu zadní kamery	16	8. Aktualizace firmwaru	30
3. Používání funkcí záznamu	17	9. Řešení problémů	31
3.1 Zapnutí nebo vypnutí zařízení	17	10. Specifikace	32
3.2 Místa ukládání souborů	17		
3.3 Používání funkce nepřetržitého záznamu	17		
3.4 Manuální záznam	18		
3.5 Používání funkce SOS záznamu	18		
3.6 Používání parkovacího režimu	19		
3.7 Používání super nočního vidění	20		
3.8 Používání funkcí silniční bezpečnosti	20		

Bezpečnostní informace

Za účelem správného používání produktu si přečtěte tyto následující bezpečnostní informace.

Bezpečnostní symboly v této příručce



„Varování“ – označuje možné nebezpečí, které může mít za následek zranění nebo smrt, pokud mu nebude zabráněno.



„Výstraha“ – označuje možné nebezpečí, které může mít za následek menší zranění nebo škodu na majetku, pokud mu nebude zabráněno.



„Upozornění“ – uvádí užitečné informace pro uživatele, které jim pomohou lépe využívat vlastnosti produktu.

Bezpečnostní informace pro správné používání

Řízení a provozování produktu



- **Neobsluhujte produkt během řízení vozidla.** Odvrácení pozornosti během řízení může způsobit nehody a vést ke zranění nebo smrti.
- **Instalujte produkt na místo, kde nebude překážet ve výhledu řidiče.** Překážení ve výhledu řidiče může způsobit nehody a vést ke zranění nebo smrti. Před instalováním produktu na čelní sklo ověřte tuto možnost v národních a místních zákonech.

Napájení



- **Neobsluhujte ani nemanipulujte s napájecími kabely mokřkýma rukama.** To může vést k zásahu elektrickým proudem.
- **Nepoužívejte poškozené napájecí kabely.** To může vést k elektrickému požáru nebo zásahu elektrickým proudem.
- **Uchovávejte napájecí kabely mimo všech zdrojů tepla.** To může vést k roztavení izolace síťového kabelu a způsobit elektrický požár nebo zásah elektrickým proudem.
- **Používejte napájecí kabel se správným konektorem a zkontrolujte, že je kabel bezpečně a pevně připojen.** Pokud to neučiníte, může dojít k elektrickému požáru nebo zásahu elektrickým proudem.
- **Nesmíte upravovat ani řezat napájecí kabely.** Nesmíte pokládat na napájecí kabely žádné těžké předměty. Nesmíte za ně tahat, vkládat je ani ohýbat nadměrnou silou. To může vést k elektrickému požáru nebo zásahu elektrickým proudem.



- **Používejte pouze originální příslušenství od společnosti THINKWARE nebo jejího autorizovaného obchodního zástupce.** V případě používání příslušenství třetí strany společnost THINKWARE nezaručuje kompatibilitu ani normální fungování.
- **Po připojení napájecího kabelu k produktu zkontrolujte, že připojení mezi zástrčkou kabelu a konektorem je bezpečné.** Pokud je připojení volné, může kvůli vibracím vozidla dojít k odpojení kabelu. Je-li napájecí konektor odpojen, nahrávání videa není k dispozici.

Děti a domácí zvířata



Uchovávejte produkt mimo dosah dětí a domácích zvířat. Pokud dojde k rozbití produktu, může to způsobit fatální škody.

Další informace o produktu

Správa produktu a obsluha



- **Nevystavujte produkt přímému slunečnímu světlu ani intenzivnímu světlu.** Jinak může dojít k poruše optických čoček nebo vnitřního obvodu.
- **Používejte produkt při teplotě od 14 °F do 140 °F (-10 °C až 60 °C) a skladujte produkt při teplotě od -4 °F do 158 °F (-20 °C až 70 °C).** Pokud produkt obsluhujete nebo skladujete mimo uvedené teplotní rozsahy, produkt nemusí správně fungovat a může dojít k trvalému poškození. Na tato poškození se nevztahuje záruka.
- **Často kontrolujte produkt ohledně správné instalační polohy.** Náraz způsobený špatným stavem vozovky může změnit instalační polohu. Zajistěte instalační polohu produktu podle pokynů v této příručce.
- **Tlačítka nestlačujte nadměrnou silou.** To může vést k poškození tlačítek.
- **Během čištění produktu nepoužívejte chemické čisticí prostředky ani rozpouštědla.** To může vést k poškození plastových součástí produktu. Čistěte produkt čistým, jemným a suchým hadříkem.
- **Nesmíte demontovat produkt ani ho vystavovat nárazům.** To může vést k poškození produktu. Neoprávněné demontování produktu bude mít za následek zneplatnění záruky.
- **Zacházejte s produktem šetrně.** Pokud vám produkt spadne, budete s ním špatně zacházet nebo ho vystavíte externím nárazům, může dojít k jeho poškození anebo jeho nesprávnému fungování.
- **Nepokoušejte se vkládat cizí předměty do zařízení.**
- **Nevystavujte produkt nadměrné vlhkosti a do produktu se nesmí dostat voda.** Pokud jsou elektronické součásti uvnitř produktu vystaveny vlhkosti nebo vodě, mohou přestat fungovat.



- Podle značky a modelu vašeho vozidla může kamera do auta trvale napájena, i když je zapalování vypnuté. Instalace zařízení k trvale napájenému výstupu 12 V může vést k vyčerpání autobaterie.
- Toto zařízení je navrženo k nahrávání videa během provozu vozidla. Kvalita videa může být ovlivněna povětrnostními podmínkami a stavem vozovky, jako například během dne nebo noci, přítomností pouličního osvětlení, vjezdem/výjezdem z tunelu a teplotou okolí.
- Společnost THINKWARE NENESE odpovídá za ztrátu nahraného videa během provozu.
- I když je toto zařízení navrženo, aby odolalo kolizi vozidel s velkým nárazem, společnost THINKWARE NEZARUČUJE nahrávání nehod v případě poškození zařízení následkem nehody.
- Pro zaručení optimální kvality videa udržujte čelní sklo a optické čočky kamery čisté. Částice a látky na optických čočkách kamery nebo čelním skle mohou snižovat kvalitu nahraného videa.
- Zařízení je určeno pouze pro používání uvnitř vozidla.

1. Přehled produktu

1.1 Balení obsahuje

Po otevření krabice s produktem zkontrolujte jeho kompletnost.

1.1.1 Standardní položky

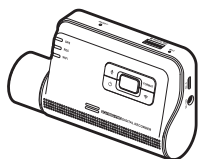

Přední kamera (hlavní jednotka)

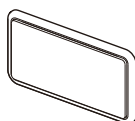

Držák



Kabel pro pevné zapojení

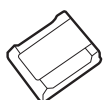

Lepicí držák kabelů



Paměťová karta microSD
(spotřební zboží)



Záruka a Informace o CS



Standardní položky podléhají změně bez předchozího oznámení.

1.1.2 Volitelné příslušenství

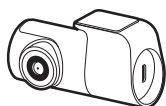

Zadní kamera a kabel

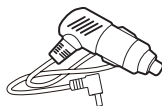

CL napájecí kabel



Kabel OBD-II



Přijem signálu GPS může být ovlivněn rušením od čelního skla vozidla, zejména má-li ochranný povlak proti ultrafialovému záření nebo zabudovaný odmrazovač. Doporučuje se používání externí GPS antény, když je signál GPS slabý nebo když jste mimo dosah signálu GPS.

1.2 Názvy dílů

1.2.1 Přední kamera (hlavní jednotka) – pohled zepředu

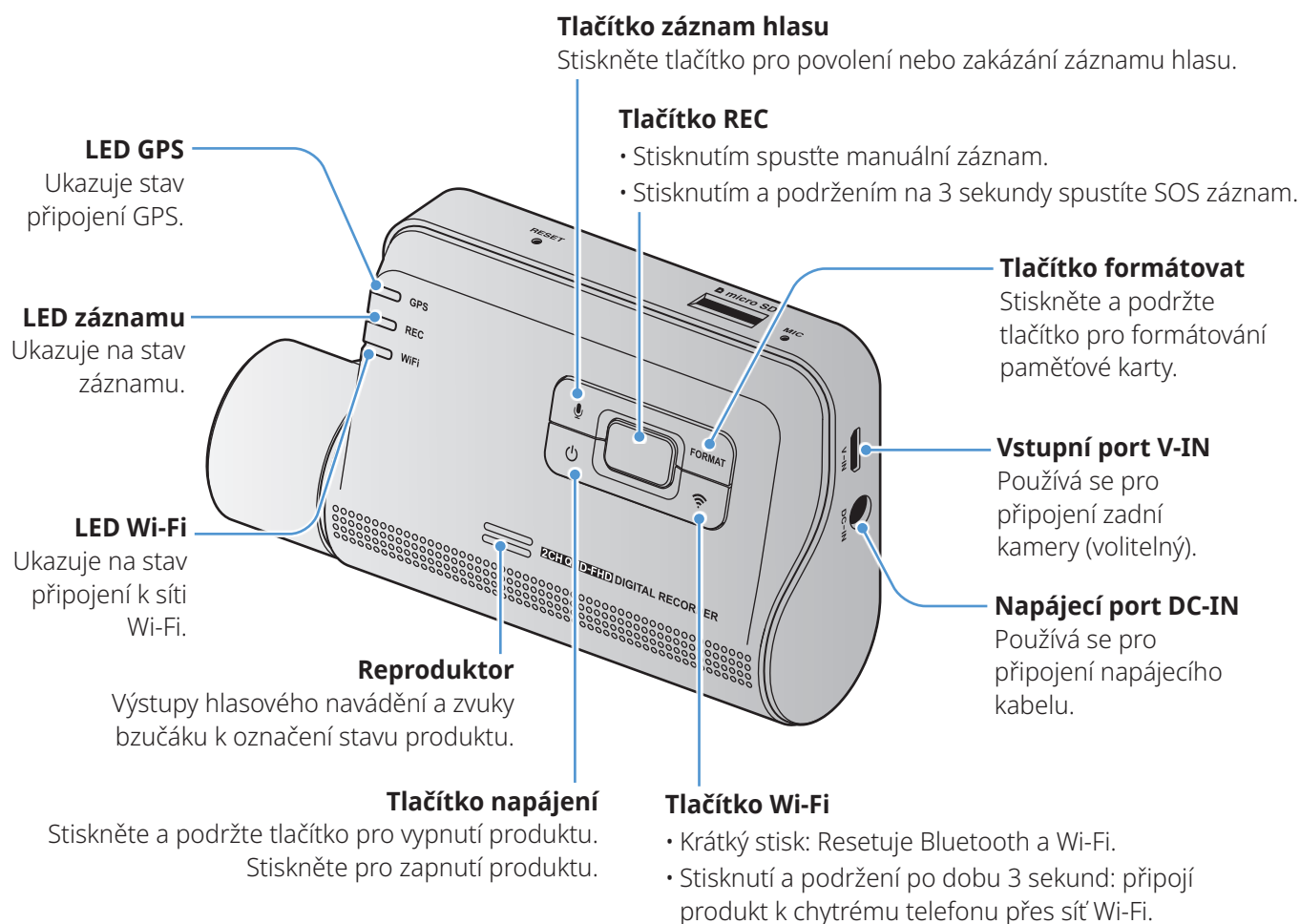

V prostředí s vysokou teplotou nemusí být připojení Bluetooth a Wi-Fi v rámci zajištění ochrany kamery do auta k dispozici. Pokud se připojení nezdaří, zkuste ho znovu navázat při normální teplotě.



- Pro resetování produktu stiskněte a podržte současně tlačítka záznamu hlasu (🗣️) a REC (⏹️), dokud neuslyšíte pípnutí.
- Stav bezpečnostní LED kontrolky se může v závislosti na vybraném režimu lišit.
- V následující tabulce můžete zkontrolovat stav produktu dle kontrolky LED. Více informací o REC LED viz „3.3 Používání funkce nepřetržitého záznamu“ na stránce 17.

LED	Stav kontrolky LED	Popis provozu
BT/WiFi	🟢 (svítí)	Připojení k síti Wi-Fi
	🟠 (svítí) / 🟡 (bliká)	Bluetooth zapnuto / Párování Bluetooth
	🟢 > 🟠 > 🟡 (bliká)	Resetování Bluetooth/Wi-Fi
	🟡 (svítí)	Režim internetu připojen
	🔴 (rozsvítí se na 5 sekund)	Při stisknutí tlačítka Wi-Fi, když je funkce Bluetooth/Wi-Fi VYPNUTÁ, v prostředí s vysokou teplotou
GPS	🟠 (svítí)	GPS připojena
Růz.	Wi-Fi 🟢 > REC 🔴 > GPS 🟠 (bliká)	Aktualizace firmwaru

1.2.2 Přední kamera (hlavní jednotka) – pohled zezadu

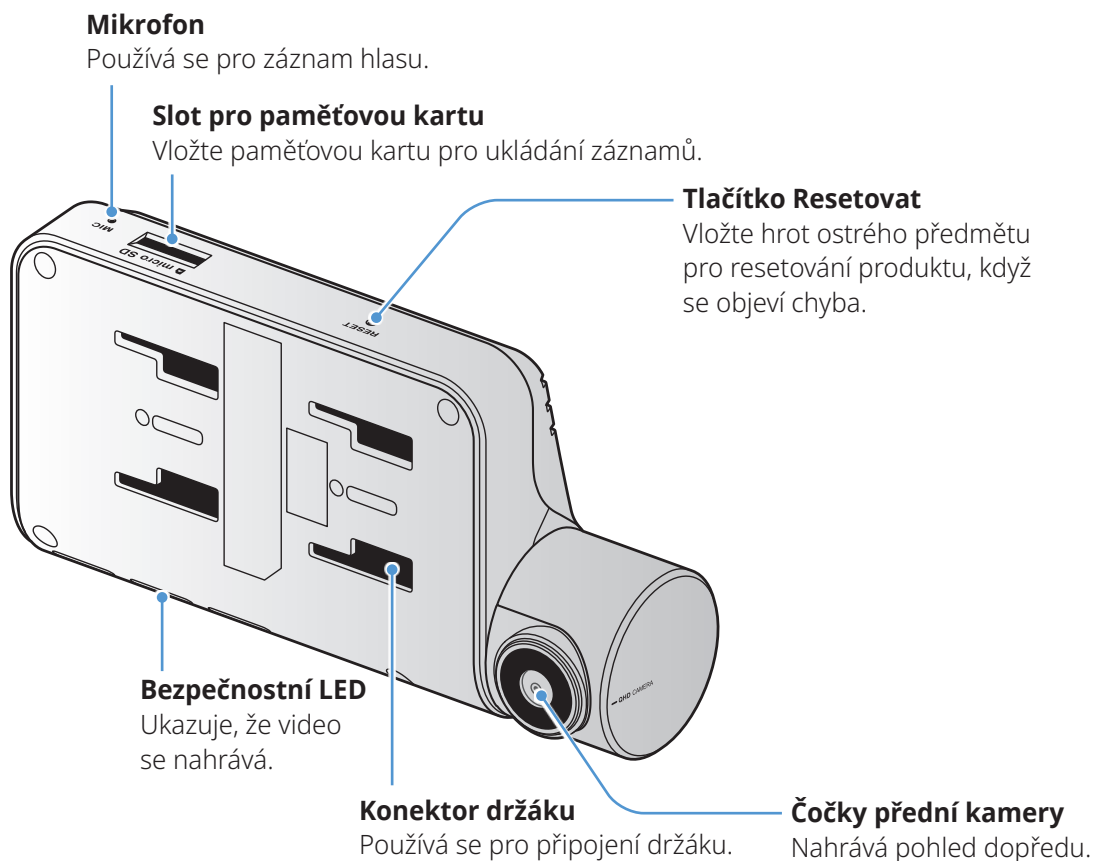

1.2.3 Zadní kamera (volitelná)

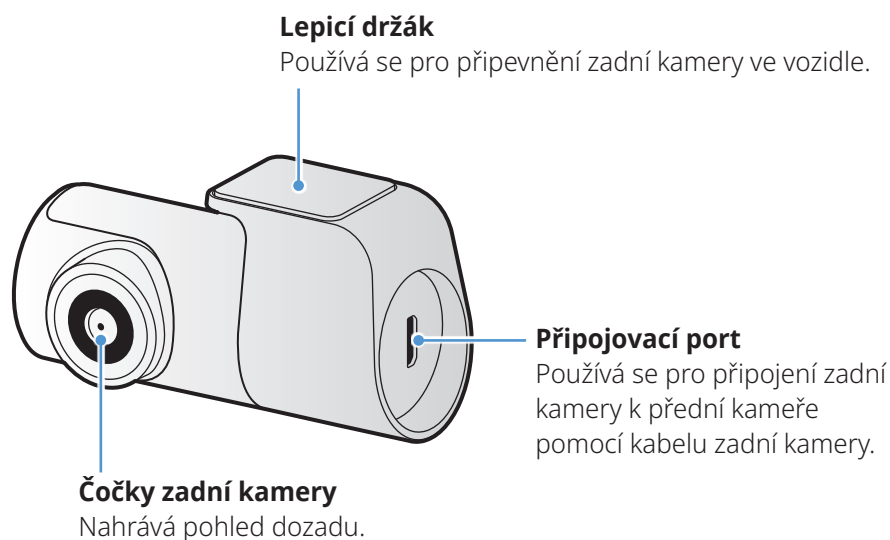

1.3 Vyjmutí a vložení paměťové karty

Dodržujte pokyny pro vyjmutí paměťové karty z produktu nebo vložení paměťové karty do produktu.

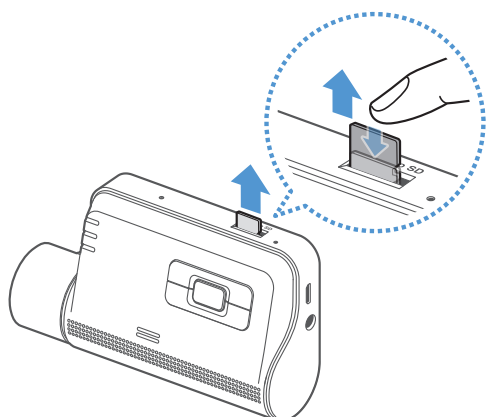

Před vyjmutím paměťové karty zkontrolujte, že zařízení je vypnuté. Jemně zatlačte nehtem na spodní část paměťové karty, čímž ji uvolníte. Potom ji vyjměte ze zařízení.

Před vložení paměťové karty do slotu pro paměťovou kartu zkontrolujte, že kovové kontakty na paměťové kartě směřují směrem k tlačítkům na produktu. Potom ji vložte, až uslyšíte zacvaknutí.



- Před vyjmutím paměťové karty zkontrolujte, že je zařízení vypnuté. Pokud vyjímáte paměťovou kartu při zapnutém zařízení, může dojít k poškození nebo ztrátě souborů s nahranými videi.
- Před vložení paměťové karty do zařízení zkontrolujte její správný směr. V případě nesprávného vložení může dojít k poškození slotu paměťové karty nebo paměťové karty.
- Používejte pouze originální paměťové karty od společnosti THINKWARE. Při používání paměťových karet třetí strany společnost THINKWARE nezaručuje kompatibilitu ani normální provoz.



Pravidelně zálohujte soubory s nahranými videi na samostatném ukládacím zařízení, abyste zabránili jejich ztrátě.

2. Instalace produktu

2.1 Instalace přední kamery (hlavní jednotka)

Postupujte podle pokynů pro správnou instalaci produktu.

2.1.1 Výběr místa k instalaci

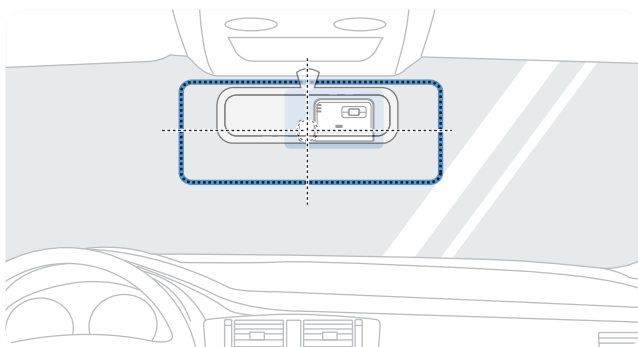

Vyberte polohu k instalaci, ze které můžete nahrávat celý pohled před vozidlem, aniž by to bránilo ve výhledu řidiče. Zkontrolujte, že optické čočky přední kamery jsou umístěny ve středu čelního skla.

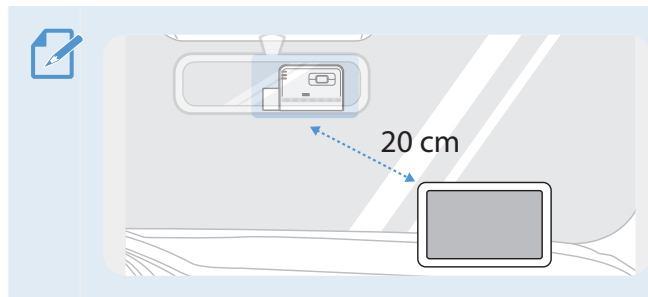

Pokud je na palubní desce instalováno navigační zařízení GPS, příjem signálu GPS může být ovlivněn polohou instalace kamery na palubní desce. Seřídte instalační polohu navigačního zařízení GPS, aby tato dvě zařízení byla od sebe minimálně 20 centimetrů (přibližně 8 palců).

2.1.2 Zajištění produktu

Dodržujte pokyny pro zajištění produktu v instalační poloze.

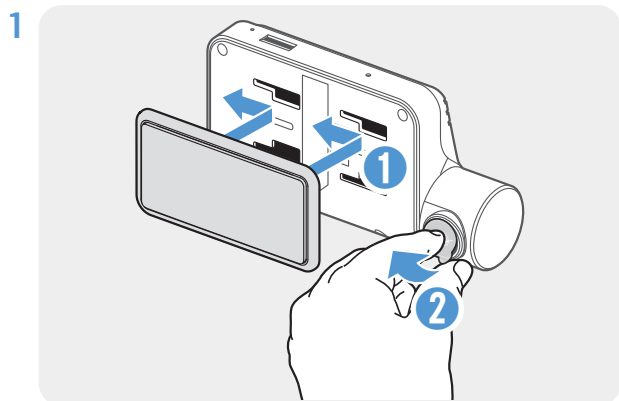

Zarovnejte držák s montážní lištou na produktu a potom ho zasuňte, až uslyšíte zacvaknutí (1). Potom opatrně sundejte ochrannou fólii (2).

2 Po určení instalační polohy otřete polohu instalace na čelním skle suchým hadříkem.

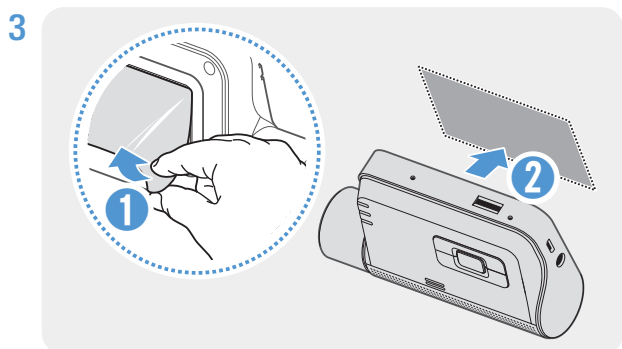

Sundejte ochrannou fólii z lepicího držáku a potom přitlačte držák k instalační poloze.

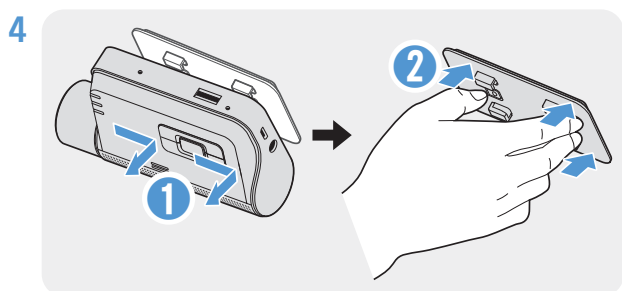

Vyjměte produkt z držáku a zatlačte ho proti čelnímu sklu, aby byl pevně přichycen.

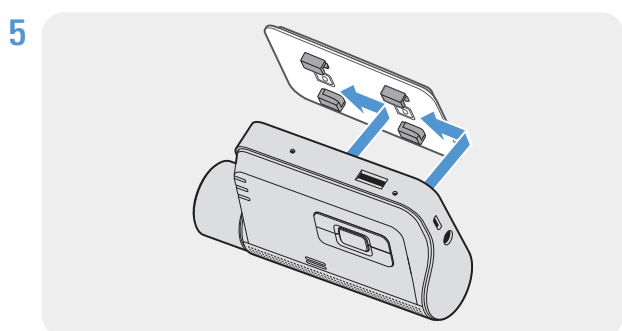

Zarovnejte produkt s držákem a potom ho zasuňte do zajištěné polohy, až uslyšíte zacvaknutí.



- Pokud není produkt pevně přichycen k držáku, může během provozu vozidla spadnout a poškodit se.
- Pokud chcete změnit polohu k instalaci a musíte odmontovat držák z čelního skla, dávejte pozor, abyste nepoškodili povlakovou fólii čelního skla.

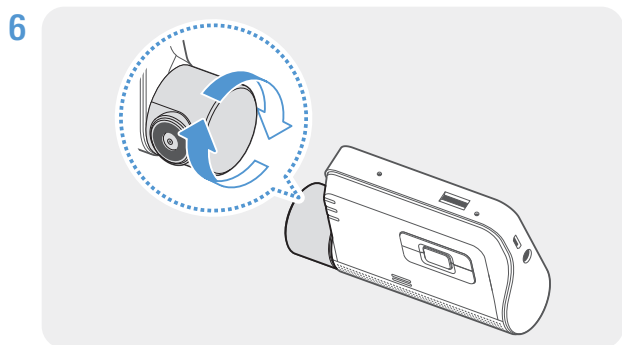

Přibližně nastavte vertikální úhel kamery.



Pro potvrzení úhlu kamery nahrajte po instalaci video a zkontrolujte ho pomocí mobilního prohlížeče nebo v PC Viewer. Pokud je to nutné, znovu seřídte úhel kamery. Více informací o mobilním prohlížeči nebo PC Viewer viz „4. Používání mobilního prohlížeče“ na stránce 21 nebo „6. Používání PC Viewer“ na stránce 24.

2.1.3 Připojení napájecího kabelu

Když jsou motor a elektrické příslušenství vypnuté, připojte k produktu napájecí kabel nebo napájecí kabel pro cigaretovou zásuvku (volitelně).

Připojení napájecího kabelu

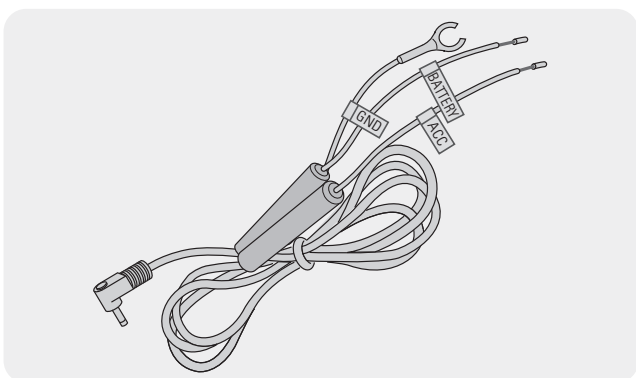

Pokud připojíte produkt k vozidlu přes kabel pro pevné zapojení, bude kamera neustále v provozu dokonce i tehdy, když auto bude mimo provoz (parkovací režim). V parkovacím režimu kamera zaznamenává nárazy do vozidla a blízké pohyby a nahrává video.

Více informací o parkovacím režimu viz „3.6 Používání parkovacího režimu“ na stránce 19.



- Kabel nepřetržitého napájení musí do vozidla profesionálně instalovat zkušený mechanik. Pro připojení kabelu nepřetržitého napájení kontaktujte autorizované servisní centrum. Pokud produkt není nainstalován řádně, může dojít k jeho poškození nebo vzniku požáru v důsledku přeskočení jiskry či smrtelnému úderu elektrickým proudem.
- Používejte pouze originální kabel nepřetržitého napájení THINKWARE. Použití kabelů od jiných výrobců může způsobit poškození produktu nebo smrtelný úder elektrickým proudem v důsledku rozdílu napětí.
- Při připojování kabelu nepřetržitého napájení dávejte mimořádný pozor na dráty. Pokud jsou dráty zapojeny chybně, může dojít k poškození produktu nebo vozidla.

1

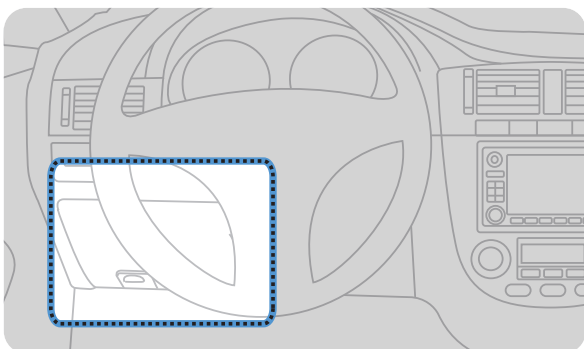

Vyhledejte pojistkovou skříň vozidla. Pojistková skříň je obvykle nainstalovaná pod sedadlem řidiče.

Umístění pojistkové skříně se může lišit v závislosti na provedení a modelu vozidla. Další informace jsou uvedeny v příručce pro majitele vozidla.

2

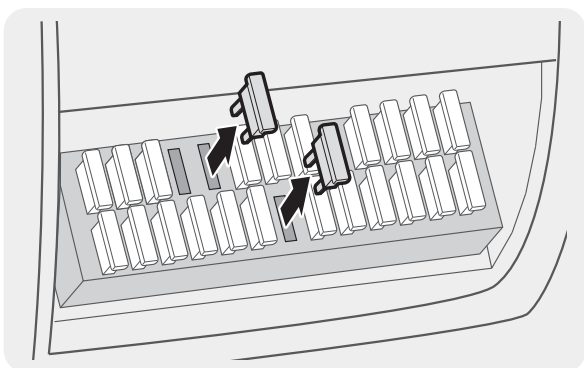

Otevřete pojistkovou skříňku, vyhledejte připojovací svorku nepřetržitého napájení (která dodává napájení, když je vozidlo vypnuté) a svorku ACC (která dodává napájení, když je stav zapalování "ACC ON") tím, že použijete zkoušečku napětí, a vytáhněte pojistky ze svorek.

3

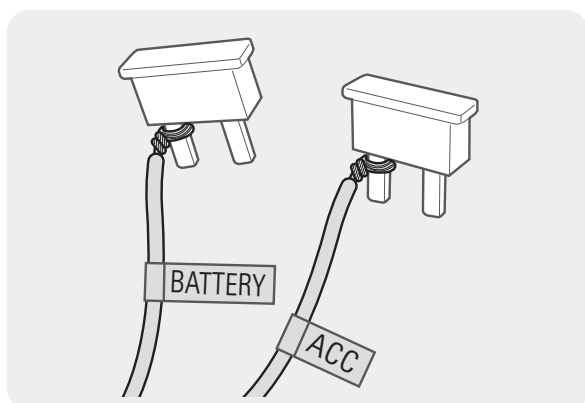

Připojte drát BATERIE k patici svorky nepřetržitého napájení a připojte ACC drát k patici normální (ACC) svorky.

4 Zkontrolujte vstupní a výstupní kontaktní body pojistkového panelu pomocí zkoušečky napětí.

5 Zasuňte pojistky zpět do svého umístění na pojistkovém panelu, připojte každou patici s drátem k výstupnímu kontaktnímu bodu a dávejte pozor na to, abyste nezměnili polohu pojistky.



Když instalujete pojistky na pojistkový panel, patice pojistky pro drát BATERIE a drát ACC musejí být připojeny příslušně k výstupním svorkám. Pokud připojíte patici pojistky s drátem ke vstupní svorce, může dojít k poškození produktu nebo vozidla nebo ke vzniku požáru v důsledku přeskočení jiskry.

6

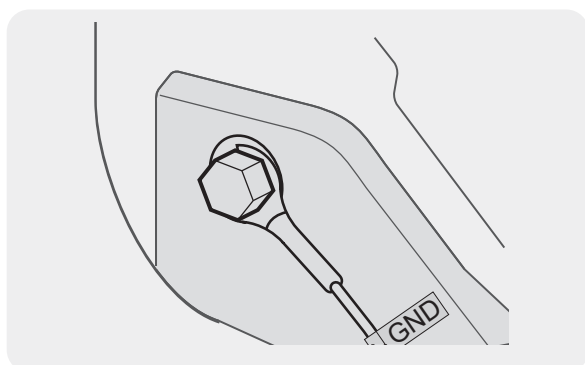

Připojte zemnicí drát (GND drát) ke šroubu připevněnému ke kovové části karoserie vozidla.



Kovový šroub, který můžete připojit k zemnicímu drátu (GND drátu) je běžně k dispozici poblíž pojistkové skříně nebo vnitřní části dveří u sedadla řidiče.

7

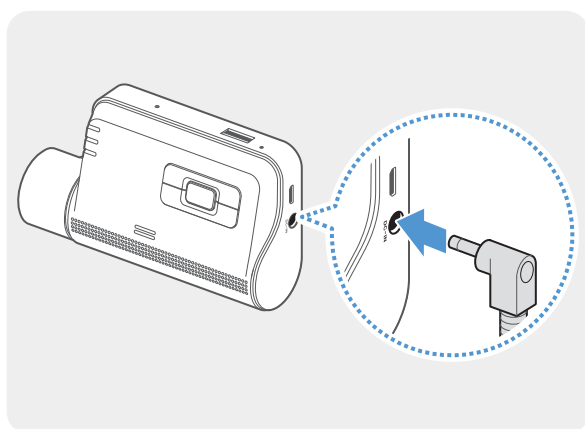

Připojte kabel nepřetržitého napájení ke konektoru napájení DC-IN produktu a nastartujte motor, aby byl zajištěn normální provoz.

Po zapnutí napájení produktu se zapne kontrolka LED a hlasové navádění.

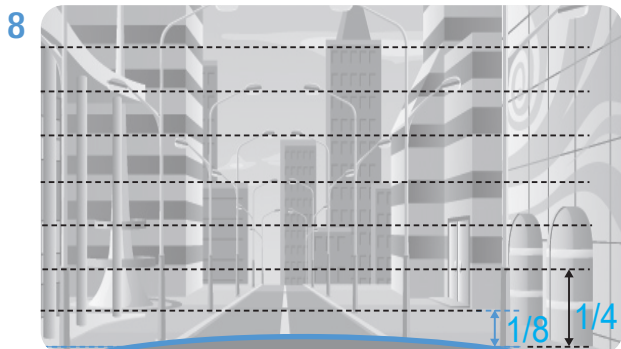

Připojte produkt k aplikaci **THINKWARE DASH CAM LINK** v chytrém telefonu a upravte úhel kamery tak, aby kapota vozu při prohlížení obrazovky živého zobrazení zakrývala 1/4 až 1/8 obrazovky, jak vidíte na obrázku vlevo.

Další informace o připojení a používání mobilních aplikací THINKWARE najdete v části „4. Používání mobilního prohlížeče“ na stránce 21.

Připojení nabíječky do auta (volitelně)



Kabel pro pevné zapojení musí do vozidla profesionálně instalovat zkušený mechanik.

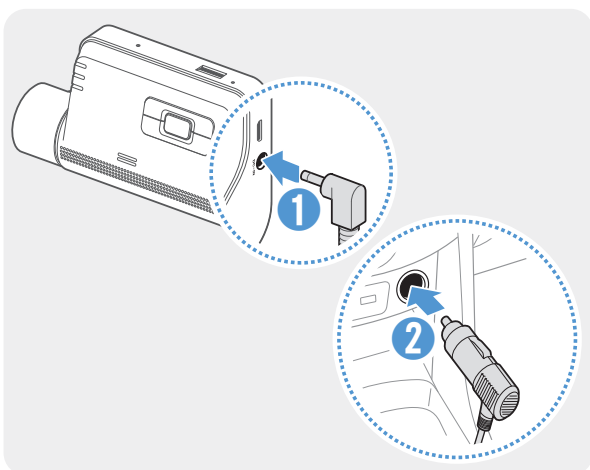

Připojte CL napájecí kabel do auta k napájecímu portu DC-IN produktu a vložte cigaretový jack do napájecí zásuvky vozidla.



Umístění a specifikace napájecí zásuvky se mohou podle značky a modelu vozidla lišit.



- Používejte originální nabíječku do auta THINKWARE (volitelně). Používání neoriginálních napájecích kabelů může vést k poškození produktu a elektrickému požáru nebo zásahu elektrickým proudem kvůli rozdílu napětí.
- Nesmíte sami upravovat ani řezat napájecí kabely. To může vést k poškození produktu nebo vozidla.
- Pro bezpečné řízení zkontrolujte, že kabely nepřekáží ve výhledu řidiče ani nezasahují do řízení. Více informací o uspořádání kabelů najdete na www.thinkware.com.

2.2 Instalace zadní kamery (volitelná)

Postupujte podle následujících pokynů pro správnou instalaci zadní kamery.

2.2.1 Výběr místa k instalaci

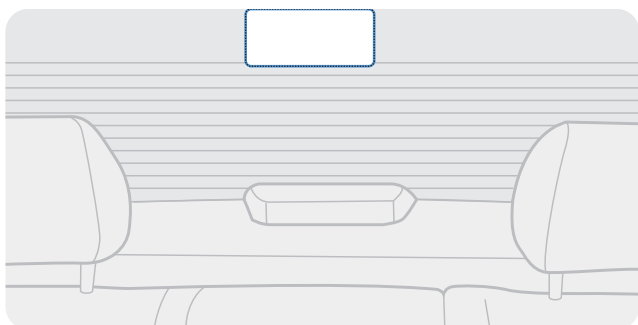

Vyberte polohu na zadním ochranném skle, kde není žádné vedení odmrazovače a kde může kamera nahrávat celý pohled dozadu.



- U vozidel se stínítkem proti slunci připevněným k zadnímu ochrannému sklu vyberte umístění, kde používání tohoto stínítka proti slunci nebude bránit provozu kamery.
- Lepicí část zadní kamery se nesmí dotýkat vedení odmrazovače.

2.2.2 Zajištění zadní kamery

Postupujte podle pokynů pro zajištění produktu v instalační poloze.

- 1 Po určení instalační polohy otřete plochu pro instalaci na ochranném skle suchým hadříkem.



Před přichycením zadní kamery k zadnímu ochrannému sklu zkontrolujte instalační polohu. Po zajištění zadní kamery k ochrannému sklu je obtížné kameru odstranit nebo změnit instalační polohu kvůli silnému lepicímu prostředku.

2

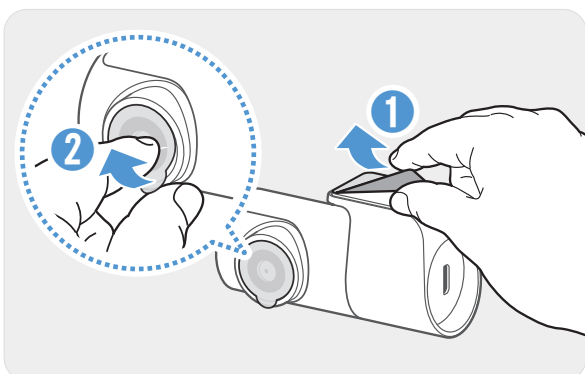

Odstraňte ochrannou fólii z lepicího držáku a optických čoček kamery.

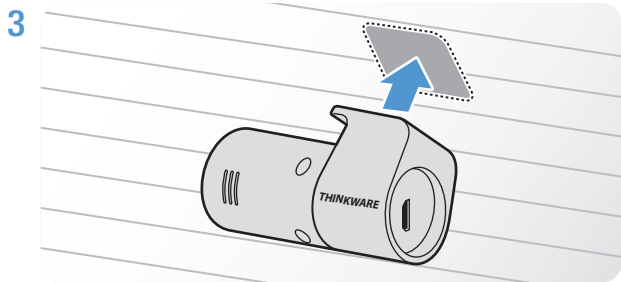

Přichyťte produkt tak, že logo THINKWARE směřuje do vozidla, a pevně stiskněte lepicí pásek pro zajištění kamery.



Pokud produkt připevníte v opačném směru, pohled dozadu se bude nahrávat převrácený.

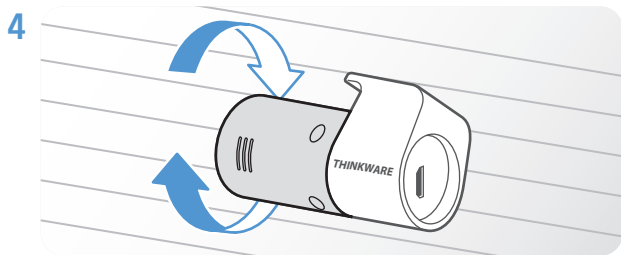

Seřídte vertikální úhel kamery.

2.2.3 Připojení kabelu zadní kamery

Vypněte napájení produktu a připojte kabel zadní kamery k přední kameře (hlavní jednotka).

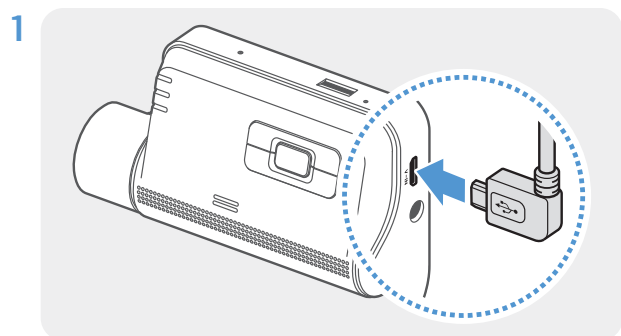

Připojte jeden konec kabelu zadní kamery ke vstupnímu portu V-IN přední kamery.

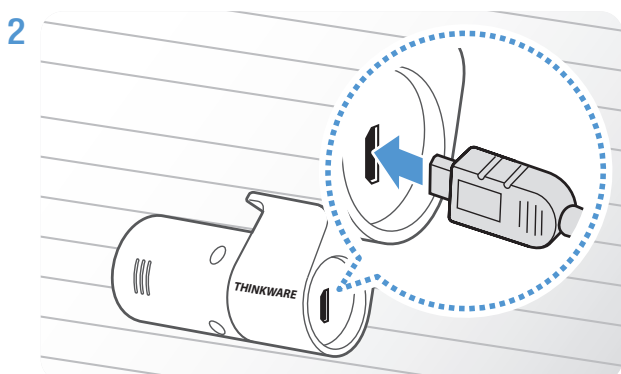

Připojte druhý konec kabelu zadní kamery k připojovacímu portu zadní kamery.



Pro bezpečné řízení zkontrolujte, že kabely nepřekáží ve výhledu řidiče ani nezasahují do řízení.

3 Zapněte ACC nebo nastartujte motor a zkontrolujte napájení produktu. Po zapnutí napájení produktu se zapnou stavová kontrolka LED a hlasové navádění.



Produkt je zapnutý, když je zapnutý režim ACC nebo nastartovaný motor.

3. Používání funkcí záznamu

3.1 Zapnutí nebo vypnutí zařízení

Když zapnete ACC nebo nastartujete motor, zařízení se automaticky zapne a spustí se nepřetržitý záznam.



Počkejte po zapnutí zařízení až do jeho úplného nastartování a potom začněte provozovat vozidlo. Nahrávání videa bude spuštěno až po úplném zapnutí produktu (nastartování).

3.2 Místa ukládání souborů

Videa se ukládají v následujících složkách podle jejich režimu záznamu.

V mobilním prohlížeči	Nepřetržitě	Nepřetržitý při incidentu	Manuální záznam	Detekce pohybu	Incident při parkování	SOS záznam
Na paměťové kartě	cont_rec	evt_rec	manual_rec	motion_timelapse_rec	parking_rec	sos_rec



Přehrajte videa na počítači Window/Mac nebo v mobilní aplikaci Thinkware. Pokud budete přehrávat videa vložením paměťové karty do zařízení, jako je například chytrý telefon nebo stolní PC, může dojít ke ztrátě video souborů.



Název souboru se skládá z data a času spuštění nahrávání a možnosti nahrávání.

REC_	YYYYMMDD	HHMMSS	F	MP4
REC_	20240122	182052	R	MP4

Podmínky záznamu

- F: Přední kamera
- R: Zadní kamera (když je volitelná zadní kamera součástí vybavení)

3.3 Používání funkce nepřetržitého záznamu

Připojte napájecí kabel k napájecímu portu DC-IN produktu a potom zapněte elektrická příslušenství vozidla nebo nastartujte motor. Stavová kontrolka LED a hlasové navádění se zapnou a nepřetržitý záznam se spustí.

Během nepřetržitého záznamu produkt funguje následovně.

Režim	Popis provozu	Kontrolka LED záznamu (REC)
Nepřetržitý záznam	Při jízdě se nahrávají videa v 1minutových sekvencích a ukládají se ve složce „cont_rec“.	(svítí)
Udalostný záznam*	Když dojde k detekci nárazu do vozidla, nahraje se 20sekundové video, od 10 sekund před detekcí do 10 sekund po detekci, a ukládá se ve složce „evt_rec“.	(bliká)

* Pokud je během nepřetržitého záznamu detekován náraz do vozidla, nepřetržitý záznam při incidentu se spustí s dvojitým pípnutím.



- Počkejte po zapnutí zařízení až do jeho úplného nastartování a potom začněte provozovat vozidlo. Nahrávání videa bude spuštěno až po úplném zapnutí produktu (nastartování).
- Při spuštění nepřetržitého záznamu při incidentu se ozve dvojité pípnutí jako oznámení. Tato funkce vám šetří čas při kontrole stavové kontrolky LED ohledně provozního stavu produktu.
- Aby bylo možné nahrávat, musíte do produktu vložit paměťovou kartu.

3.4 Manuální záznam

Během jízdy můžete nahrát scénérii, kterou chcete zachytit, a uložit ji v samostatném souboru.

Pro spuštění manuálního záznamu stiskněte tlačítko REC (□). Potom se spustí manuální záznam s hlasovým průvodcem. Během manuálního záznamu produkt funguje následovně.

Režim	Popis provozu	Kontrolka LED záznamu (REC)
Manuální záznam	Když stisknete tlačítko REC (□), video se bude nahrávat 1 minutu, od 10 sekund před stisknutím do 50 sekund po stisknutí tlačítka, a ukládá se ve složce „ manual_rec “.	 (bliká)

3.5 Používání funkce SOS záznamu

Můžete nahrát scénu, kdy během jízdy nebo parkování dojde k nehodě, a uložit ji v samostatném souboru.

Pro spuštění SOS záznamu stiskněte na 3 sekundy tlačítko REC (□). Hlasové navádění pak sdělí, že začal SOS záznam.

Během SOS záznamu produkt funguje následovně.

Režim	Popis provozu	Kontrolka LED záznamu (REC)/ Kontrolka LED Wi-Fi (WiFi)
SOS záznam	Když na 3 sekundy stisknete tlačítko REC (□), když dojde k nehodě, video se bude 10 sekund nahrávat, od 5 sekund před nehodou do 5 sekund po stisknutí tlačítka, a uloží se ve složce „ sos_rec “.	 (bliká)



V souladu se zásadami datové služby platí, že pokud jste využili všechna využití nahrávání SOS záznamu, stisknutí tlačítka REC (□) nahrané video uloží na SD kartu, ale nemusí být možné ho odeslat do aplikace THINKWARE CONNECTED LTE. Další informace najdete na webové stránce THINWARE (<https://www.thinkware.com>).

3.6 Používání parkovacího režimu

Když je produkt připojen k vozidlu pomocí kabelu pro pevné zapojení, provozní režim se po vypnutí motoru nebo elektrického příslušenství přepne na parkovací režim s hlasovým naváděním.



- Parkovací režim funguje pouze při připojení kabelu pro pevné zapojení. Kabel pro pevné zapojení musí do vozidla profesionálně instalovat zkušený mechanik.
- Chcete-li využívat kterýkoli režim záznamu, musíte do produktu vložit paměťovou kartu.
- V závislosti na stavu nabití baterie vozidla se může trvání parkovacího režimu lišit. Pokud chcete používat parkovací režim delší dobu, zkontrolujte úroveň nabití baterie, abyste zabránili jejímu vybití.

Pokud nechcete používat parkovací režim nebo chcete změnit nastavení režimu, tak v mobilním prohlížeči klepněte na **Nastavení kamery do auta > Nastavení záznamu**.

Viz následující tabulka pro nastavení možností **Parkovací režim**.

Možnost		Popis provozu	Kontrolka LED záznamu (REC)
Detekce pohybu	Nebyl detekován žádný pohyb ani náraz	Monitoruje pohyb v oblasti nebo nárazy do vozidla. Video bude nahráváno pouze při detekci pohybu nebo nárazu.	 (pomalu bliká)
	Pohyb detekován	Pokud je během parkování detekován pohybující se objekt, video se nahrává 20 sekund, od 10 sekund před detekcí do 10 sekund po detekci, a ukládá se do složky „ motion_timelapse_rec “.	 (bliká)
	Náraz detekován	Pokud je během parkování detekován náraz, video se nahrává 20 sekund, od 10 sekund před detekováním do 10 sekund po detekování, a ukládá se do složky „ parking_rec “.	 (bliká)
Časoběrný záznam	Nebyl detekován žádný náraz	Video se nahrává rychlostí 2 sn./s po 10 minut, komprimuje se do 2minutového souboru a ukládá se do složky „ motion_timelapse_rec “. Protože video soubor nahraný pomocí této možnosti je malý, můžete nahrát dlouhé video.	 (svítí)
	Náraz detekován	Když je během parkování detekován náraz, video se nahrává 100 sekund rychlostí 2 sn./s, od okamžiku 50 sekund před detekováním do 50 sekund po detekování, a ukládá se po zkomprimování do 20sekundového souboru do složky „ parking_rec “. (Bzučák se rozezní.)	 (bliká)
Úspora energie	Nebyl detekován žádný náraz	Monitoruje nárazy do vozidla. Video se bude nahrávat pouze při detekování nárazu.	Vyp.
	Náraz detekován	Pokud je během parkování detekován náraz, video se nahrává 20 sekund do 1 sekundy po detekování a ukládá se ve složce „ parking_rec “.	 (bliká)
VYP.		Napájení tohoto produktu se vypne po vypnutí elektrických příslušenství a motoru.	Vyp.



Pokud dojde ke změně nastavení parkovacího režimu, videa nahraná pomocí předchozích nastavení se smažou. Abyste zabránili ztrátě dat, zálohujte si před změnou nastavení parkovacího režimu všechna videa v parkovacím režimu.



Můžete používat současně detekci pohybu, časosběrný záznam i úsporu energie.

3.7 Používání super nočního vidění

Pomocí funkce Super Night Vision můžete nahrávat mnohem jasnější videa než videa nahraná bez této funkce. Tato funkce je umožněna zpracováním signálu snímku v reálném čase (ISP) pro zlepšení jasu videí. Tato funkce je k dispozici v režimu nepřetržitého záznamu a parkovacím režimu a pouze v přední kameře.

- 1 V mobilním prohlížeči klepněte na **Nastavení kamery do auta > Nastavení záznamu**.
- 2 Ve funkci **Super Night Vision** vyberte požadovaný režim záznamu pro použití funkce Super Night Vision. Nové nastavení se automaticky použije.

3.8 Používání funkcí silniční bezpečnosti

Funkce silniční bezpečnosti zahrnují systém varování bezpečnostní kamery, systém varování při neúmyslném opuštění jízdního pruhu (LDWS), systém upozornění na rychlost při neúmyslném opuštění jízdního pruhu (Rychlost LDWS), systém varování před čelním střetem (FCWS), systém varování před čelním střetem při nízké rychlosti (FCWS – nízká rychlost) a systém varování při odjezdu vozidla vpředu (FVDW).

Bezpečnostní prvek	Popis
LDWS (Varování při neúmyslném opuštění jízdního pruhu)	Detekuje opuštění jízdního pruhu prostřednictvím videa v reálném čase a varuje řidiče.
Rychlost LDWS	Detekuje opuštění jízdního pruhu a varuje řidiče, pokud rychlost vozidla překročí rychlost vybranou v nastavení.
FCWS (Varování před čelním střetem)	Detekuje nebezpečí čelního střetu prostřednictvím videa v reálném čase a varuje řidiče, když se vozidlo pohybuje rychlostí 40 km/h nebo vyšší.
FCWS při nízké rychlosti	Detekuje nebezpečí čelního střetu prostřednictvím videa v reálném čase a varuje řidiče, když se vozidlo pohybuje rychlostí 10–30 km/h.
FVDW (Varování při odjezdu vozidla vpředu)	Detekuje odjezd jiného vozidla, které předtím stálo před daným vozidlem, a upozorní řidiče po čtyřech sekundách.



- Funkce silniční bezpečnosti jsou prováděny různými způsoby v závislosti na nastavené rychlosti a citlivosti funkcí.
- Chcete-li používat a spravovat funkce silniční bezpečnosti, klepněte na možnost **Nastavení kamery do auta > Nastavení silniční bezpečnosti** v mobilním prohlížeči. Více informací o nastavení funkcí silniční bezpečnosti najdete v části „7.4 Nastavení funkcí silniční bezpečnosti“ na stránce 29.

4. Používání mobilního prohlížeče

Ve svém chytrém telefonu můžete prohlížet a spravovat video záznamy a konfigurovat různé funkce produktu.



Aplikaci **THINKWARE DASH CAM LINK** lze používat v jednom z následujících prostředí:

- Android 7.0 (Nougat) nebo novější
- iOS 13 nebo novější

4.1 Připojení produktu k chytrému telefonu

- 1 Ve vašem chytrém telefonu otevřete Google Play Store nebo Apple App Store a stáhněte si a nainstalujte **THINKWARE DASH CAM LINK**.
- 2 Spusťte **THINKWARE DASH CAM LINK**.
- 3 Klepněte na **Připojení kamery do auta je požadováno** dole na obrazovce a postupujte podle pokynů na obrazovce pro připojení zařízení k chytrému telefonu.

4.2 Zobrazení uspořádání obrazovky mobilního prohlížeče

Následuje rozvržení obrazovky pro mobilní prohlížeč.



5. Používání aplikace THINKWARE CONNECTED

Při použití parkovacího režimu si můžete zobrazit stav vozidla, jako například z Live View, upozornění na nárazy při parkování, stav napětí vozidla, stav napájení kamery do auta, stav nabití baterie vozidla a poslední místa zaparkování vozidla v aplikaci **THINKWARE CONNECTED** podle vašeho servisního harmonogramu.



- Používání aplikace THINKWARE CONNECTED vyžaduje jedno z následujících prostředí:
 - Android 7.0 (Nougat) nebo vyšší
 - iOS 11.4 nebo vyšší
- Služby a funkce poskytované aplikací **THINKWARE CONNECTED** se mohou na základě zásad služby změnit. Další informace najdete na webové stránce THINKWARE (<https://www.thinkware.com>).
- Chcete-li používat aplikaci **THINKWARE CONNECTED**, je nutné připojit kameru do auta k internetu v aplikaci **THINKWARE DASH CAM LINK**.
- Funkce **THINKWARE CONNECTED** nejsou k dispozici v následujících režimech záznamu při parkování:
 - Úspora energie
 - Radar
- Připojení kamery do auta k zařízení mobilního hotspotu nebo k Wi-Fi síti s přístupem k internetu bude čerpat data. Za to mohou být účtovány poplatky operátora nebo poskytovatele služeb.
- Chytrý telefon používaný k nastavení připojení k internetu v kameře do auta nelze používat jako mobilní hotspot pro kameru do auta. Je nutné použít jiné zařízení hotspotu nebo jiný chytrý telefon.
- Chcete-li připojit kameru do auta k internetu, použijte aplikaci **THINKWARE DASH CAM LINK**. Jakmile bude kamera do auta připojena k internetu, můžete přejít do aplikace **THINKWARE CONNECTED** a získat přístup k funkcím **THINKWARE CONNECTED**.

- Stav vozidla během jízdy/parkování
- Stav napětí autobaterie
- Vypnutí kamery do auta
- Historie jízdy
- SOS oznámení, záloha nahraných videí a SMS přenos
- Oznámení o nárazu během jízdy, záloha videí a SMS přenos
- Oznámení o nárazu během parkování a záloha nahraných videí
- Stažení a sdílení polohy události a nahraných videí
- Pořízený snímek z přední kamery během posledního parkování
- Poloha vozidla v reálném čase
- Vzdálené živé zobrazení

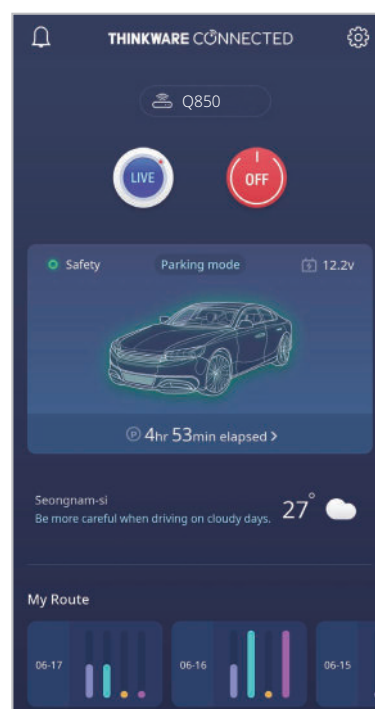

5.1 Připojení zařízení k aplikaci THINKWARE CONNECTED

- 1 Ve vašem chytrém telefonu otevřete aplikaci Google Play Store nebo Apple App Store a stáhněte si a nainstalujte aplikaci **THINKWARE CONNECTED**.



- 2 Spusťte aplikaci **THINKWARE CONNECTED** a klepněte na možnost **Přihlásit se** v chytrém telefonu.



Abyste mohli aplikaci **THINKWARE CONNECTED** používat, potřebujete THINKWARE ID. Pokud ID nemáte, klepněte na možnost **Zaregistrovat se** a zaregistrujte se k členství THINKWARE.

- 3 Po přihlášení postupujte podle pokynů v aplikaci. Klepněte na možnost **Zaregistrovat zařízení** a zadejte číslo čárového kódu pro registraci produktu.

6. Používání PC Viewer

Na osobním počítači můžete prohlížet a spravovat video nahrávky a konfigurovat různé funkce produktu.

6.1 Požadavky na systém

Ke spuštění PC viewer je zapotřebí následující:

- Procesor: Intel Core i5 nebo novější
- Paměť: 4 GB nebo více
- Operační systém: Windows 7 nebo novější (doporučeno 64 bitový), Mac OS X 10.10 nebo novější
- Další: DirectX 9.0 nebo novější / Microsoft Explorer verze 7.0 nebo novější



PC Viewer nebude řádně fungovat na systémech s operačním systémem jiným, než jsou operační systémy uvedené v požadavcích na systém.

6.2 Seznámení se softwarem PC Viewer

6.2.1 Stahování softwaru PC viewer

Nejnovější software PC Viewer si můžete stáhnout z webové stránky THINKWARE.

- 1 Na vašem osobním počítači otevřete webový prohlížeč a přejděte na stránku <https://www.thinkware.com/Support/Download>.
- 2 Vyberte název modelu.
- 3 Kliknutím na tlačítko **Select OS** vyberte svůj OS a poté klikněte na tlačítko **DOWNLOAD**.



- Nový PC prohlížeč pro Mac lze stáhnout z obchodu Apple App Store bez návštěvy webu THINKWARE. V obchodu Apple App Store vyhledejte „Thinkware Dashcam Viewer“.
- Pokud používáte Mac OS X 10.13 nebo starší, můžete si software PC viewer stáhnout pouze z webové stránky.

6.2.2 Instalování PC viewer

Instalační soubor pro PC Viewer (setup.exe) je uložen v kořenové složce na paměťové kartě, která je součástí balení produktu. Postupujte podle pokynů pro instalování PC Viewer na vašem osobním počítači.

- 1 Vložte paměťovou kartu do čtečky paměťových karet připojené k vašemu osobnímu počítači.
- 2 Přesuňte instalační soubor na plochu a dokončete instalaci podle pokynů v průvodci instalací. Po dokončení instalace se zobrazí ikona zástupce Thinkware Dashcam Viewer.

6.2.3 Uspořádání obrazovky PC viewer

Dále jsou stručné informace o uspořádání obrazovky PC Viewer.



Číslo	Popis
1	Otevřete soubor nebo uložte video pod jiným názvem.
2	Navštivte webovou stránku THINKWARE.
3	Zobrazte nebo nakonfigurujte nastavení kamery do auta a nastavte jazyk pro PC Viewer.
4	Zobrazit aktuální video na celou obrazovku. Pomocí tlačítka Zpět () se vrátíte na předchozí obrazovku.
5	Přepnout mezi videi přední a zadní kamery.
6	Minimalizovat, rozšířit nebo zavřít software.
7	Zobrazuje název video souboru zadní kamery.
8	Zobrazuje video záznam zadní kamery.
9	Zobrazuje obrazovku mapy.
10	Zobrazí seznam záznamů.
11	Zobrazí hodnotu snímače G v době záznamu.
12	Označuje rychlost jízdy vozidla v době záznamu.
13	Zobrazí aktuální a celkový čas běhu aktuálního videa.
14	Zobrazuje pokrok přehrávání videa.
15	Přehrát nebo ovládat video.
16	Zobrazí video záznam přední kamery.
17	Zobrazí název souboru s video záznamem přední kamery.

6.2.4 Přehrávání video záznamů v PC viewer

Postupujte podle pokynů pro přehrávání video záznamů.

- 1 Vypněte produkt a vyjměte paměťovou kartu.
- 2 Vložte paměťovou kartu do čtečky paměťových karet připojené k vašemu osobnímu počítači.
- 3 Dvakrát klikněte na zástupce PC viewer () pro otevření programu. Video soubory na paměťové kartě se automaticky přidají do seznamu záznamů v pravém spodním rohu obrazovky PC Viewer. Uspořádání sekce seznamu záznamů je následující:

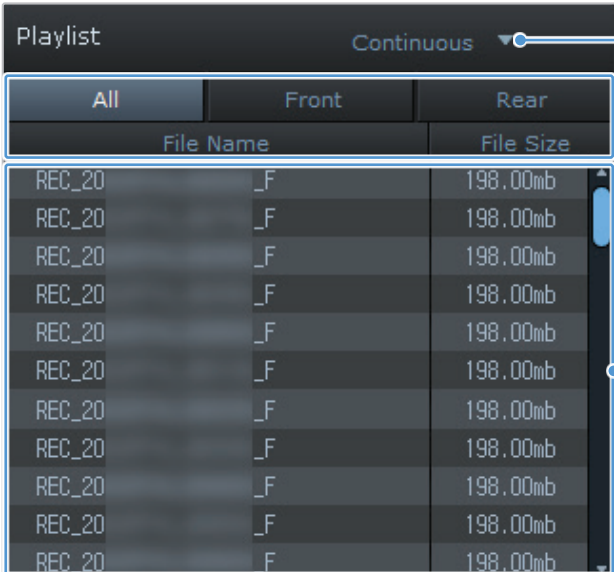

Wybrat složku.

All		Front	Rear
File Name		File Size	
REC_20	_F	198.00mb	
REC_20	_F	198.00mb	
REC_20	_F	198.00mb	
REC_20	_F	198.00mb	
REC_20	_F	198.00mb	
REC_20	_F	198.00mb	
REC_20	_F	198.00mb	
REC_20	_F	198.00mb	
REC_20	_F	198.00mb	
REC_20	_F	198.00mb	
REC_20	F	198.00mb	

Zobrazí seznam videí ve vybrané složce.

- 4 Po výběru složky s video soubory dvakrát klikněte na video soubor nebo po výběru video souboru klikněte na tlačítko Přehrát (▶). Přehraje se vybraný soubor s videem.

 Pokud se video soubory na paměťové kartě po spuštění PC Viewer automaticky nepřidají do seznamu záznamů, klikněte na **Soubor ▼ > Otevřít**, vyberte vyjímatelné ukládací zařízení pro paměťovou kartu a klikněte na **Potvrdit**.

7. Nastavení

Pomocí mobilního prohlížeče nebo PC Viewer můžete nastavit funkce produktu podle svých potřeb a preferencí. Následující postupy se týkají mobilního prohlížeče.



Během konfigurování nastavení v mobilním prohlížeči přestane zařízení nahrávat.

7.1 Správa paměťové karty

V mobilním prohlížeči klepněte na **Nastavení kamery do auta > Nastavení paměťové karty** pro správu nastavení paměťové karty.

Možnosti	Popis
Oddíl paměti	Vyberte z možností Priorita nepřetržitého záznamu/Priorita incidentu/Priorita parkovacího záznamu/Priorita manuálního záznamu/Pouze záznam během jízdy pro typ oddílu paměti.
Formátování paměťové karty	V Formátování paměťové karty klepněte na Formátovat > OK pro zahájení formátování paměťové karty.
Přepsat videa	Vyberte požadované režimy pro povolení přepsání videa.

7.2 Nastavení kamery

V mobilním prohlížeči klepněte na **Nastavení kamery do auta > Nastavení kamery** pro úpravu nastavení kamery.

Možnosti	Popis
Jas - přední	Vyberte možnost Tmavý/Střední/Jasný pro jas přední kamery.
Nastavení kanálu	Výběrem možnosti 1 kanál / 2 kanály můžete nastavit kamery pro záznam.

7.3 Nastavení funkcí záznamu

V mobilním prohlížeči klepněte na **Nastavení kamery do auta > Nastavení záznamu** pro správu nastavení vlastností záznamu.

Možnosti	Popis
Citlivost při událostním režimu	Vyberte možnost Zakázáno/Nejnižší/Nízká/Střední/Vysoká pro citlivost.
Super Night Vision	Vyberte možnost Zakázáno/Nepřetržitý režim/Parkovací režim/Nepřetržitý+Parkovací pro funkci super nočního vidění.
Nastavit záznam s ochranou soukromí	Funkci záznamu s ochranou soukromí můžete nastavit tak, aby se nahrané soubory smazaly po stanovené době, aby bylo možné ochránit soukromí ostatních. Vyberte možnost VYP./1 min (max. 2 min)/3 min (max. 4 min)/ Pouze G-Shock pro nastavení záznamu s ochranou soukromí. Pokud je nastaven režim Pouze G-Shock , pak nebude záznam nepřetržitý.
Záznam hlasu	Vyberte možnost Povoleno/Zakázáno pro záznam hlasu.
Parkovací režim	Vyberte možnost Zakázáno/Detekce pohybu/Časosběrný záznam/Úspora energie pro parkovací režim.
Doba čekání na parkovací režim	Pro čekací dobu parkovacího režimu (čas pro přepnutí do parkovacího režimu) vyberte z možností 30 sek./1 min./2 min./3 min./4 min./5 min.
Chytrý záznam parkování	Vyberte možnost Povoleno/Zakázáno.
Citlivost nárazu v parkovacím režimu	Vyberte jednu z pěti úrovní citlivosti v parkovacím režimu.
Citlivost detekce pohybu	Vyberte jednu z pěti úrovní citlivosti detekce pohybu.
Čas vypnutí	Vyberte požadovanou dobu záznamu. Chcete-li vypnout časovač záznamu, vyberte možnost Zakázáno.
Ochrana baterie	Vyberte možnost Povoleno/Zakázáno pro ochranu baterie.
Typ vozidla	Pro nastavení typu vozidla vyberte z možností Běžný automobil / Hybridní automobil / Elektromobil.
Vypínací napětí baterie	Vyberte možnost 12 V (11,6–13,2 V)/24 V (23,2–24,6) pro vypínací napětí baterie.
Ochrana baterie v zimním období	Vyberte měsíc (měsíce) pro použití funkce ochrany baterie.



- Pro používání parkovacího režimu musíte nainstalovat kabel pro pevné zapojení. Pokud není produkt trvale napájen, přestane nahrávat při vypnutí motoru vozidla.
- Autobaterie se nebude nabíjet, když je vozidlo zaparkované. Když nahráváte v parkovacím režimu po delší dobu, může se autobaterie vybit a nebude možné vozidlo nastartovat.



- Více informací o parkovacím režimu viz „3.6 Používání parkovacího režimu“ na stránce 19.
- Vypínací napětí baterie lze nastavit pouze tehdy, když nastavení **Ochrana baterie** je **Povoleno.**
- Pokud je hodnota vypínacího napětí příliš nízká, produkt může úplně vyčerpat baterii v závislosti na podmínkách, jako je typ vozidla nebo teplota.

7.4 Nastavení funkcí silniční bezpečnosti

V mobilním prohlížeči klepněte na **Nastavení kamery do auta > Nastavení silniční bezpečnosti** pro správu nastavení funkcí silniční bezpečnosti.

Možnosti	Popis
Bezpečnostní kamery	Vyberte možnost Povoleno/Zakázáno pro bezpečnostní kamery.
Upozornění na mobilní zónu	Vyberte možnost Povoleno/Zakázáno pro upozornění na mobilní zónu.
Typ vozidla	Vyberte typ vozidla z možností Sedan/SUV/Nákladní (autobus) .
Inicializovat ADAS	V Inicializovat ADAS klepněte na Inicializovat > OK pro zahájení inicializace.
LDWS (Varování při neúmyslném opuštění jízdního pruhu)	Vyberte možnost Zakázáno/Nízká/Střední/Vysoká pro citlivost LDWS.
Rychlost LDWS	Vyberte možnost 50 km/h/60 km/h/80 km/h/100 km/h pro rychlost detekce LDWS.
FCWS (Varování před čelním střetem)	Vyberte možnost Zakázáno/Nízká/Střední/Vysoká pro citlivost.
FCWS při nízké rychlosti	Vyberte možnost Zakázáno/Nízká/Střední/Vysoká pro citlivost.
FVDW (Varování před blízkým se vozem zepředu)	Vyberte možnost Povoleno/Zakázáno pro funkci FVDW.

7.5 Konfigurování nastavení systému

V mobilním prohlížeči klepněte na **Nastavení kamery do auta > Nastavení systému** pro konfigurování nastavení systému hardwaru.

Možnosti	Popis
Jazyk	Vyberte požadovaný jazyk.
Hlasitost	Vyberte požadovanou úroveň hlasitosti pro každou funkci (Bezpečnostní kamery/ADAS/System).
Bezpečnostní LED	Vyberte požadovaný režim, aby bylo možné použít bezpečnostní LED kontrolku.
Časové pásmo	Vyberte datum a čas.
Změna času	Vyberte možnost Povoleno/Zakázáno pro změnu letního/zimního času.
Jednotka rychlosti	Vyberte možnost km/h/mpg pro jednotku rychlosti.
Razítko rychlosti	Vyberte možnost Povoleno/Zakázáno pro uvedení rychlosti.
Internet	Vyberte možnost Povoleno/Zakázáno pro režim internetu.



Pokud vyberete **0** pro úroveň hlasitosti, hlasové navádění nebude povoleno.

8. Aktualizace firmwaru

Aktualizace firmwaru jsou poskytnuty pro zlepšení funkcí produktu, provozu nebo zvýšení stability. Pro optimální provoz produktu udržujte váš firmware vždy aktualizovaný.

Postupujte podle pokynů pro upgradování firmwaru.

- 1 Na vašem osobním počítači otevřete webový prohlížeč a přejděte na stránku <https://www.thinkware.com/Support/Download>.
- 2 Vyberte produkt a stáhněte si soubor s nejnovější aktualizací firmwaru.
- 3 Rozbalte stažený soubor.
- 4 Odpojte napájení produktu a vyjměte paměťovou kartu.
- 5 Na osobním počítači otevřete paměťovou kartu a zkopírujte soubor s aktualizací firmwaru do kořenové složky na paměťové kartě.
- 6 Nechte napájení odpojené od produktu a vložte paměťovou kartu do slotu paměťové karty na produktu.
- 7 Připojte napájecí kabel k produktu a zapněte napájení (ACC ON) nebo nastartujte motor pro zapnutí produktu. Aktualizace firmwaru se automaticky spustí a systém po dokončení aktualizace firmwaru provede restartování.



Během upgradování neodpojujte napájení ani nevyjímejte paměťovou kartu z produktu. To může způsobit vážné poškození produktu nebo dat uložených na paměťové kartě.



Firmware můžete také aktualizovat v mobilním prohlížeči a PC Viewer. Jakmile bude nový soubor s aktualizací k dispozici, na obrazovce PC Viewer se zobrazí oznamovací vyskakovací okno.

9. Řešení problémů

V následující tabulce jsou uvedeny problémy, se kterými se uživatel může setkat během používání zařízení, a opatření k jejich vyřešení. Pokud po učinění opatření uvedených v této tabulce problém přetrvává, obraťte se na zákaznické centrum.



Problémy	Řešení
Zařízení nelze zapnout	<ul style="list-style-type: none">• Zkontrolujte, že je napájecí kabel (kabel pro pevné zapojení nebo volitelná nabíječka do auta) správně připojen k vozidlu a produktu.• Zkontrolujte úroveň nabití autobaterie.
Hlasové navádění anebo bzučák se nerozezní.	Zkontrolujte, jestli hlasitost není nastavena na minimum.
Video není jasné nebo je špatně vidět.	<ul style="list-style-type: none">• Zkontrolujte, že jste sundali ochrannou fólii z čoček kamery. Pokud ochranná fólie zůstane na čočkách kamery, video může vypadat nejasné.• Zkontrolujte polohu instalace přední kamery, zapněte zařízení a potom upravte úhel výhledu kamery.
Nelze rozpoznat paměťovou kartu.	<ul style="list-style-type: none">• Zkontrolujte, že paměťová karta byla vložena ve správném směru. Před vložením paměťové karty zkontrolujte, že kovové kontakty na paměťové kartě směřují směrem k optickým čočkám produktu.• Vypněte napájení, vyjměte paměťovou kartu a zkontrolujte, zda kontakty ve slotu pro paměťovou kartu nejsou poškozené.• Paměťová karta musí být originální produkt prodáváný společností THINKWARE. Při používání paměťových karet třetí strany společnost THINKWARE nezaručuje kompatibilitu ani normální provoz.
Na osobním počítači nelze přehrát video záznam.	Video záznamy jsou uloženy jako video soubory MP4. Zkontrolujte, že video přehrávač instalovaný na vašem osobním počítači podporuje přehrávání video souborů MP4.
Signál GPS nelze přijímat.	Příjem signálu GPS nemusí být k dispozici v nepokrytých oblastech nebo pokud se produkt nachází mezi vysokými budovami. Příjem signálu GPS nemusí být k dispozici během bouřek nebo silného deště. Zkuste to znovu, až bude jasný den, v místě, kde je dobrý příjem signálu GPS. Načtení příjmu signálu GPS může trvat až 5 minut.

Před kontaktováním servisního centra

Zálohujte si všechna důležitá data uložená na paměťové kartě. Během opravy může dojít k vymazání dat na paměťové kartě. Každý produkt na opravu je považován za zařízení, ze kterého byla data zálohována. Zákaznické centrum nebude zálohovat vaše data. Společnost THINKWARE nenes odpovědnost za žádnou ztrátu, jako například ztrátu dat.

10. Specifikace

Specifikace produktu jsou uvedeny v následující tabulce.

Položka	Specifikace	Poznámky
Název modelu	Q850	Zadní kamera: BCFH-80U (volitelná)
Rozměry	Přední kamera: 107 x 60,5 x 30 mm	Zadní kamera: BCFH-80U: 25Ø x 61 x 32,8 mm
Paměť	Paměťová karta microSD	32 GB, 64 GB, 128 GB, 256 GB
Senzor kamery	5,14 megapixelů, 1/2,8"	
Zorný úhel (čočky)	Přibližně 124° (diagonálně)	
Video	Přední: QHD (2560 x 1440 při 30 sm./s) / H.264 / MP4	Možnost: FHD (1920 x 1080 při 30 sn./s) / H.264 / MP4
Režim záznamu	Nepřetržité nahrávání, Nahrávání při události, Ruční nahrávání, SOS záznam, Nahrávání při parkování (parkovací režim)	
Vlastnosti	Super Night Vision (pouze přední), Záznam s ochranou soukromí, Chytrý záznam parkování, Ochrana baterie, Tepelná ochrana	
Senzor zrychlení	3osý senzor zrychlení (3D, ±3G)	5 úrovní pro nastavení citlivosti je k dispozici
GPS	Vestavěné GPS	Podporuje funkce ADAS (LDWS, Rychlost LDWS, FCWS, FCWS při nízké rychlosti, FVDW)
GNSS	GPS/GLONASS	
Bluetooth	Standard	Bluetooth V5.0, BLE
	Frekvence	2,402 MHz – 2,480 MHz
Wi-Fi	Standard	2,4G (802.11 b/g/n)
	Frekvence	2,400 GHz – 2,483,5 GHz
Napájení	Podporováno DC 12/24 V 	Zadní kamera (BCFH-80U): podporováno DC 5 V 
Spotřeba energie	2k: 4,7 W / 1k: 3,3 W (střední)	Kromě plně nabitého kapacitoru / GPS Skutečná spotřeba energie se může lišit v závislosti na podmínkách a prostředí používání.
Pomocná napájecí jednotka	Kapacitor	
Kontrolka LED	Bezpečnostní kontrolka LED, kontrolka LED nahrávání, kontrolka LED GPS, kontrolka LED připojení	
Alarm	Zabudované reproduktory	Hlasové navádění (bzučák se rozezní)
Provozní teplota	14–140 °F / -10–60 °C	
Skladovací teplota	-4–158 °F / -20–70 °C	

FCC Statement

This device complies with Part 15 of the FCC Rules. Operation is subject to the following two conditions: (1) this device may not cause harmful interference, and (2) this device must accept any interference received, including interference that may cause undesired operation.

This equipment has been tested and found to comply with the limits for a Class B digital device, pursuant to Part 15 of the FCC Rules. These limits are designed to provide reasonable protection against harmful interference in a residential installation. This equipment generates, uses and can radiate radio frequency energy and, if not installed and used in accordance with the instructions, may cause harmful interference to radio communications. However, there is no guarantee that interference will not occur in a particular installation. If this equipment does cause harmful interference to radio or television reception, which can be determined by turning the equipment off and on, the user is encouraged to try to correct the interference by one or more of the following measures:

- Reorient or relocate the receiving antenna.
- Increase the separation between the equipment and receiver.
- Connect the equipment to an outlet on a circuit different from that to which the receiver is connected.
- Consult the dealer or an experienced radio/TV technician for help.

FCC Caution

Any changes or modifications to the equipment not expressly approved by the party responsible for compliance could void your authority to operate the equipment.

This transmitter must not be co-located or operating in conjunction with any other antenna or transmitter. IEEE 802.11b or 802.11g operation of this product in the USA is firmware-limited to channels 1 through 11.

FCC Radiation Exposure Statement

This equipment complies with FCC radiation exposure limits set forth for an uncontrolled environment. This equipment should be installed and operated with minimum distance 20 cm between the radiator and your body.

FCC ID: 2ADTG-Q850

Industry Canada Statement

This device complies with Industry Canada license-exempt RSS standard(s). Operation is subject to the following two conditions: (1) this device may not cause interference, and (2) this device must accept any interference, including interference that may cause undesired operation of the device.

Ce dispositif est conforme à la norme CNR-247 d'Industrie Canada applicable aux appareils radio exempts de licence. Son fonctionnement est sujet aux deux conditions suivantes: (1) le dispositif ne doit pas produire de brouillage préjudiciable, et (2) ce dispositif doit accepter tout brouillage reçu, y compris un brouillage susceptible de provoquer un fonctionnement indésirable.

Industry Canada Radiation Exposure Statement

This equipment complies with IC radiation exposure limits set forth for an uncontrolled environment. This equipment should be installed and operated with minimum distance 20 cm between the radiator & your body.

Déclaration d'exposition aux radiations

Cet équipement est conforme aux limites d'exposition aux rayonnements IC établies pour un environnement non contrôlé. Cet équipement doit être installé et utilisé avec un minimum de 20 cm de distance entre la source de rayonnement et votre corps.

"This Class (B) digital apparatus complies with Canadian ICES-003."

"Cet appareil numérique de la classe (B) est conforme à la norme NMB-003 du Canada."

IC : 12594A-Q850



<http://www.thinkware.com>